



Bočna segmentna vrata

NOVO: Više mogućnosti za dizajn zahvaljujući novim Decograin dekorima

HÖRMANN

Otkrijte čudo prostorijske

Hörmann-ova bočna segmentna vrata su idealno rešenje za specijalne situacije. Za razliku od kipujućih, segmentnih ili rolo vrata, ovaj tip vrata se ne otvara naviše, već u stranu. Ovo je posebna prednost kada bi plafon garaže trebalo da bude slobodan za čuvanje predmeta (dasaka za surfovanje i slično) ili ako krilo vrata iz građevinskih razloga (kosi krov, nizak pad, odvodne cevi koje smetaju) ne može da se odloži ili montira ispod plafona.





„Dobro ime mora
da se zasluži.“

August Hörmann

Marka Hörmann je danas sinonim kvaliteta, što je potpuno u duhu osnivača. Porodična kompanija je sa više od 80 godina iskustva u proizvodnji vrata i motora i sa oko 20 miliona prodatih upravo ovih proizvoda postala br. 1 u Evropi. To vam pruža sigurnost prilikom kupovine Hörmann bočnih segmentnih vrata.



1 Kvalitetna marka iz Nemačke

Sve komponente vrata i motora se u Hörmann-u samostalno razvijaju i proizvode. One su **stopostotno međusobno usklađene** i radi vaše bezbednosti testirane i sertifikovane u nezavisnim i priznatim institutima. Komponente se izrađuju prema sistemu za upravljanje kvalitetom DIN ISO 9001 u Nemačkoj i ispunjavaju sve zahteve iz evropskog standarda 13241-1. Osim toga naši visokokvalifikovani radnici rade intenzivno na novim proizvodima, stalnom razvoju i poboljšanju detalja. Tako nastaju patenti i jedinstvenost na tržištu.



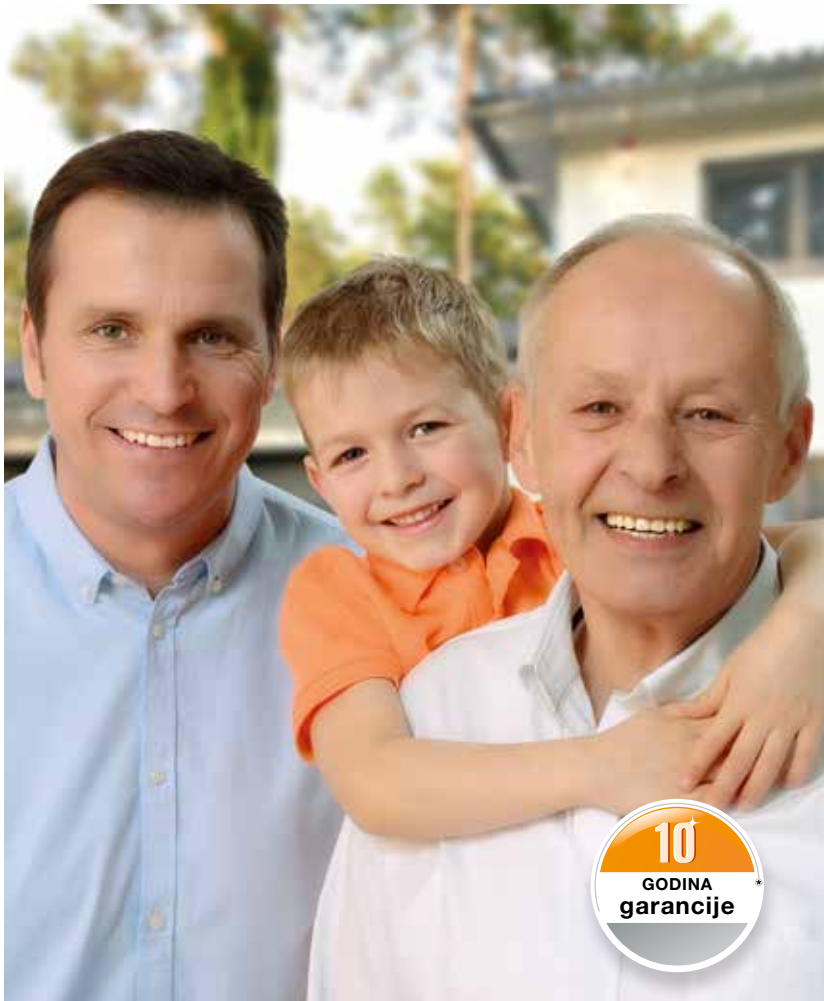

2 Garažna vrata za generacije

Dugoročna testiranja, pod realnim uslovima, obezbeđuju pouzdane serijske proizvode u Hörmann kvalitetu. Iz tog razloga i zahvaljujući izvanrednim tehničkim rešenjima i beskompromisnoj proveru kvaliteta, kod Hörmann-a **dobijate deset godina garancije za bočna segmentna vrata i pet godina za Hörmann motore.***

* Opširne uslove garancije naći ćete na: www.hoermann.com

3 Budućnost u pregledu

Hörmann daje dobar primer. **Zbog toga svoje potrebe za energijom kompanija pokriva 100 % ekološkom strujom.** Istovremeno se uvođenjem inteligentnog i sertifikovanog sistema za menadžment energijom godišnje smanjuje mnogo tona CO₂. Hörmann nudi proizvode za održivu gradnju, ali to nije sve.



4 Laka, tiha, precizna

Paneli ispunjeni poliuretanom debljine 42 mm se u gornjem području bezbedno i precizno navode pomoću **stabilnih dvostrukih točkića**, a u donjem području u zakrivljenoj podnoj šini. Podna šina se lako čisti jer je konstrukcija na oba kraja otvorena.

5 Pouzdana

Segmenti vrata i šarke, koji su na prelazima u optimalno usklađenom obliku, **sprečavaju prignječenje prstiju**.

Pouzdana automatika isključivanja je delotvorna, kako prilikom otvaranja tako i prilikom zatvaranja vrata. U slučaju neočekivanih prepreka u području otvaranja ili kod zidnog vođenja, vrata se odmah zaustavljaju. Time se štite osobe od povređivanja, a vozila ili predmeti od oštećenja.

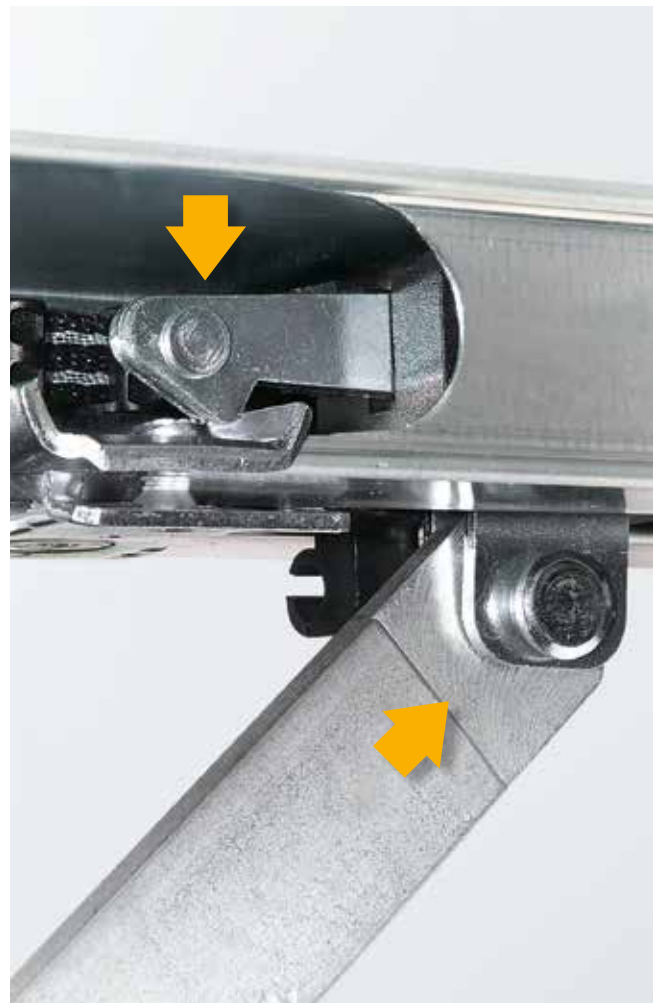

6 Komforna

Bočna segmentna vrata se mogu brzo, jednostavno i delimično otvarati za prolaz osoba. Na taj način ulazite brže u garažu, da biste npr. uzeli bicikl.



Kod vrata sa motorom možete individualno podesiti širinu za prolaz osoba. Rukovanje se vrši preko daljinskog upravljača ili pomoću opcione ručke na vratima sa radio modulom.

Dodatne informacije možete naći na strani 18.

7 Bezbedna



Samo kod Hörmann-a

Mehanička zaštita od podizanja u šini motora

Nepozvani gosti jedva da imaju ikakvih šansi kod Hörmann-ovih automatskih vrata. Kada su garažna vrata zatvorena, **zaštita od podizanja** se automatski zaustavlja u graničniku u vođici, **a vrata su zaključana i zaštićena od podizanja.** Ovo patentirano zabavljanje vrata je mehaničko i ostaje, za razliku od konkurentskih proizvoda, funkcionalno i kada nema napajanja. Pored toga, dve kuke na strani vrata čvrsto spajaju kraj krila vrata sa bočnim ramom.



Pogledajte kratak film na:
www.hormann.rs/video



8 Bežični sistem BiSecur sa sertifikovanom bezbednošću



Samo kod Hörmann-a

Dvosmerni radio sistem BiSecur podržava **tehniku orijentisanu ka budućnosti** za komforno i bezbedno rukovanje motorima za garažna vrata, kapije i vrata, svetlo itd. Ovaj ekstremno sigurni BiSecur postupak kodiranja, razvijen od Hörmann-a, sa stabilnim i neometanim dometom nudi vam bezbednost da niko sa strane ne može da prekopira radio signal. Provereno i sertifikovano od strane stručnjaka za bezbednost na Univerzitetu Rur, u Bohumu.



Pogledajte kratak film na:
www.hormann.rs/video

9 Savršeno usklađeno i 100 % kompatibilno

Svi BiSecur motori, prijemnici i upravljački elementi su 100 % kompatibilni. Sa daljinskim upravljačem ili, npr. bežičnim kôdnim tasterom, pored garažnih vrata komotno možete otvoriti i ulaznu kapiju, opremljenu Hörmann-ovim motorom, motore vaših kućnih vrata ili druge uređaje sa prijemnicima BiSecur. Našom aplikacijom* možete pomoću Hörmann BiSecur Gateway uređaja upravljati Hörmann motorima za garažna vrata i kapije, vašim Hörmann kućnim vratima kao i drugim uređajima preko **pametnog telefona ili tableta.**

* Za pametni telefon ili tablet sa operativnim sistemom iOS i Android

** Za ovu funkciju je potrebno da vaša Hörmann-ova kućna vrata ThermoCarbon / ThermoSafe budu opremljena automatskom bravom S5 / S7 Smart.



10 Komforan upit o poziciji vrata

Više nikada ne morate proveravati da li su garažna vrata zatvorena kada duva vetar ili kada je loše vreme. Pritiskom tastera možete uz pomoć LED lampice na daljinskom upravljaču HS 5 BS očitati poziciju, odnosno položaj Vaših vrata. Po želji sledeći pritisak tastera*** zaključava vrata. Upravljanje Vašom kapijom ne može biti udobnije i sigurnije.

*** Kod upotrebe kada su vrata izvan vidnog polja neophodna je dodatna fotočelija.

11

Odličan dizajn

Kod novih, **ekskluzivnih BiSecur daljinskih upravljača** osim površine u crnoj ili beloj boji očarava i elegantan oblik koji savršeno leži u ruci.

Hörmann-ovi BiSecur daljinski upravljači sa površinom visokog sjaja u izgledu klavira odlikovani su renomiranom nagradom reddot za ekskluzivan dizajn.



Pogledajte kratak film na: www.hormann.rs/video

Slika iznad: Daljinski upravljač HS 5 BS sa držačem za daljinski upravljač (opcija).

Bočna segmentna vrata HST

Sendvič paneli debljine 42 mm ispunjeni poliuretanom imaju veoma dobru zvučnu i toplotnu izolaciju kao i visoku stabilnost krila vrata, prijatan i miran hod.



M-kanal, saobraćajno bela RAL 9016



L-kanal, saobraćajno bela RAL 9016



L-kanal, saobraćajno bela RAL 9016

Motiv 461 sa ostakljenjem

Motiv 451 bez ostakljenja (bez sl.)

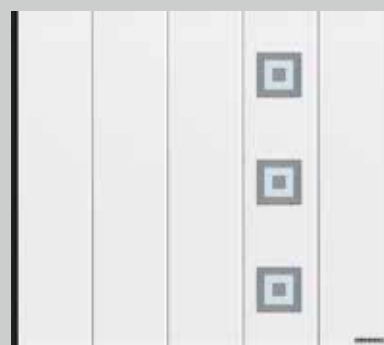

L-kanal, saobraćajno bela RAL 9016

Motiv 462 sa ostakljenjem

Motiv 452 bez ostakljenja (bez sl.)



L-kanal, saobraćajno bela RAL 9016
Motiv 454



L-kanal, saobraćajno bela RAL 9016
Motiv 469 sa ostakljenjem
Motiv 459 bez ostakljenja (bez sl.)

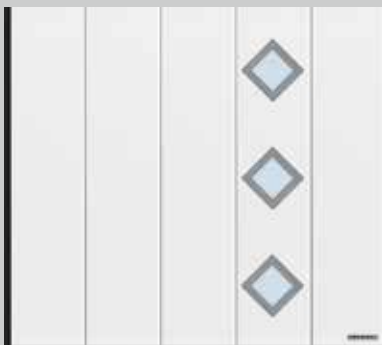

L-kanal, saobraćajno bela RAL 9016
Motiv 481 sa ostakljenjem
Motiv 471 bez ostakljenja (bez sl.)

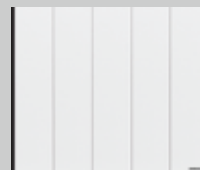

| | M-kanal | L-kanal |
|--------------|--|--|
| Woodgrain | Saobraćajno bela RAL 9016 15 boja po želji RAL po izboru | Saobraćajno bela RAL 9016 15 boja po želji RAL po izboru |
| Sandgrain | Saobraćajno bela RAL 9016 3 boje po želji | Saobraćajno bela RAL 9016 3 boje po želji |
| Silkgrain | Saobraćajno bela RAL 9016 15 boja po želji RAL po izboru | Saobraćajno bela RAL 9016 15 boja po želji RAL po izboru |
| Decograin* | Golden Oak, Dark Oak, Night Oak, Rosewood, Winchester Oak, Titan Metallic CH 703 | Golden Oak, Dark Oak, Night Oak, Rosewood, Winchester Oak, Titan Metallic CH 703 |
| Maks. širina | 6500 mm | 6500 mm |
| Maks. visina | 3000 mm | 3000 mm |

* L-kanal sa dizajnerskim elementima nije dostupan u površini Decograin



Tehničke karakteristike prema evropskoj normi 13241-1

Toplotna izolacija

Lamela $U = 0,5 \text{ W}/(\text{m}^2\cdot\text{K})$
 ugrađena vrata* $U = 1,9 \text{ W}/(\text{m}^2\cdot\text{K})$

Zaptivenost

Vazduh Klasa 0
 Voda Klasa 0

Pritisak vetra Klasa 3

* U-koeficijent važi za ugrađena vrata bez ostakljenja u veličini od: 5000 × 2125 mm

Primeri motiva prikazuju vrata veličine 2500 × 2125 mm.

Sve površine i boje možete naći na sledećim stranicama, a tehničke podatke od strane 28.

Na vama je izbor

Oblikujte svoja vrata potpuno individualno prema vašim željama. Možete da birate do 4 površine, koje možete da prilagodite izgledu vaše kuće. Uz to možete birati 15 preferencijalnih boja po istoj ceni, oko 200 boja prema RAL-u i 3 dezena Decograin. Površine naših vrata su optimalno zaštićene protiv korozije, tako da dugo možete uživati u vašim vratima. Toplotno pocinkovani materijal i visokokvalitetna obostrana plastifikacija odbijaju kišu u obliku perli.

Čelične površine

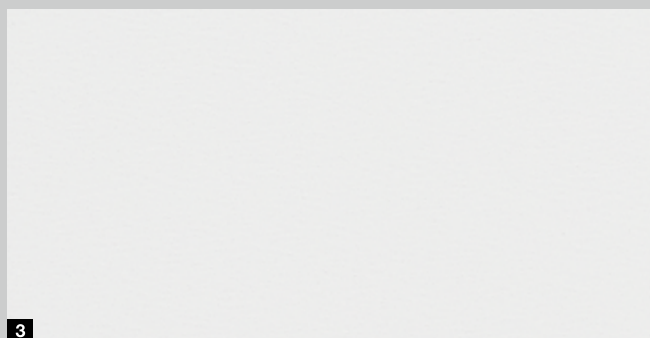

Molimo uzmite u obzir:

Unutrašnja strana bočnih segmentnih vrata se isporučuje standardno u sivo beloj boji, RAL 9002.

Tamnije boje trebalo bi kod čeličnih vrata izloženih direktnom uticaju sunca izbegavati, jer postoji opasnost od deformacije segmenata, koja može ometati funkcionalnost vrata.

Svi podaci o bojama se odnose na dotičnu RAL boju. Prikazane boje i površine zbog tehnike štampanja nisu verno prikazane. Molimo vas da konsultujete vašeg Hörmann partnera.

1 Woodgrain

Kod povoljne, robusne površine Woodgrain, sa motivom teksture kore drveta, možete bez problema popraviti male ogrebotine.

2 Sandgrain

Fino strukturirana površina Sandgrain za graditelje koji vode računa o ceni naročito je pogodna za moderne kuće.

3 Silkgrain

Svilenkasto ravna Silkgrain površina je obično prvi izbor kod moderne arhitekture zbog plemenitog izgleda vrata.

4 Decograin

Površine Decograin daju vašim segmentnim vratima markantnu optiku drveta vernu u detalje, odnosno plemenitu metalik eleganciju u boji antracita.

Standardna boja

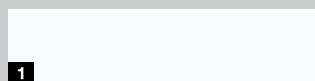

1

15 boja po želji



2

3

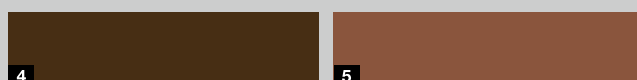

4

5



6

7



8

9



10

11

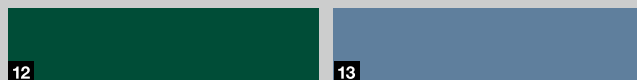

12

13



14

15



16

6 Decograin dekora



1



2



3

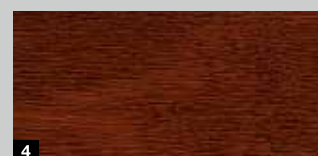

4



5



6

| | | |
|----|----------|--------------------|
| 1 | RAL 9016 | Saobraćajno bela |
| 2 | RAL 9007 | Sivi aluminijum |
| 3 | RAL 9006 | Beli aluminijum* |
| 4 | RAL 8028 | Zemljana braon* |
| 5 | RAL 8003 | Glinasta braon |
| 6 | RAL 8001 | Oker braon |
| 7 | RAL 7040 | Prozor siva |
| 8 | RAL 7035 | Svetlo siva |
| 9 | RAL 7030 | Kamen siva |
| 10 | RAL 7016 | Antracitnosiva* |
| 11 | RAL 6009 | Zelena jela |
| 12 | RAL 6005 | Mahovinasto zelena |
| 13 | RAL 5014 | Golubije plava |
| 14 | RAL 5011 | Čelično plava |
| 15 | RAL 3003 | Rubin crvena |
| 16 | RAL 1015 | Svetla slonovača |

| | |
|---|---|
| 1 | Decograin Golden Oak, srednje braon, zlatno žute teksture hrasta |
| 2 | Decograin Dark Oak: boje orahovine, teksture hrasta |
| 3 | Decograin Night Oak ■ NOVO : tamno-intenzivan dekor hrastovine |
| 4 | Decograin Rosewood ■ NOVO : dekor drveta u boji mahagonija |
| 5 | Decograin Winchester Oak ■ NOVO : dekor čvornovate hrastovine u prirodnoj boji |
| 6 | Titan Metallic CH 703: antracit sa metalik efektom |

* Boje za Sandgrain površinu

Elegancija bočnih segmentnih vrata

Odaberite vaša vrata iz snova iz sedam motiva – od klasičnog kasetnog izgleda, preko elegantnih M- i L-kanala, pa sve do ekskluzivnih dizajnerskih motiva sa ostakljenjem i aplikacijama od nerđajućeg čelika. Mnoštvo površina, boja i dezena omogućuje vam da bočna segmentna vrata optimalno uskladite sa arhitekturom vaše kuće.





ELEGANCIJA BOČNIH SEGMENTNIH VRATA



▲ L-kanal, motiv 461, u Hörmann-ovoj nijansi CH 703

► L-kanal u saobraćajno beloj RAL 9016





◀ M-kanal u Decograin Golden Oak





Samo kod Hörmann-a

Automatska funkcija pešačkih vrata kod vrata sa motorom

Bočna segmentna vrata se daljinskim upravljačem mogu brzo, jednostavno i delimično otvarati za prolaz osoba. Kratko aktiviranje ručke i vrata se automatski otvaraju u podešeni položaj. Sledeće aktiviranje zatvara vrata. Širina prolaza se može jednostavno podesiti na motoru. Na primer uzak prolaz samo za osobe ili širi prolaz za bicikle, motore ili kolica.



Integrirana ručka koja se može zaključati sa funkcijama bežičnog unutrašnjeg tastera
Pomoću dva tastera i jednog kliznog regulatora na unutrašnjoj strani ručke možete:

- 1 kompletno otvarati i zatvarati vrata
- 2 koristiti funkciju pešačkih vrata
- 3 isključiti bežični signal (položaj za godišnji odmor)



Beli aluminijum RAL 9006



Saobraćajno bela RAL 9016



Braon



Nerđajući čelik, četkan



Standardna pozicija ručke kod M- i L-kanala



Pozicija ručke kod međuširina kod M- i L-kanala

4 boje za ručke

Vrata sa ručnim upravljanjem se standardno isporučuju sa ručkom u boji belog aluminijuma. Na raspolaganju su još tri boje za izbor. Isti modeli se mogu isporučiti i za automatska vrata, uključujući automatsku funkciju pešačkih vrata.



Ostakljenje S0



Ostakljenje S1



Ostakljenje S2

3 ostakljenja

Ostakljenja za gornje područje vrata dobijate sa providnim dvostrukim plastičnim staklom ili sa kristalnom strukturom. Ramovi su standardno u beloj boji, a opciono se mogu isporučiti u boji vrata ili u boji RAL po izboru.



Ventilaciona rešetka
Površina prozračnosti
40 cm²/rešetka

Ventilaciona rešetka

Ventilacione rešetke u donjem području vrata standardno dobijate u crnoj boji, a po izboru u boji vrata ili u boji RAL po izboru.

Pouzdana, bezbedno, 100 % kompatibilno

Hörmann-ovi motori za garažna vrata su savršeno usaglašeni sa vašim Hörmann-ovim bočnim segmentnim vratima. To za vas znači: jednostavno rukovanje, maksimalan komfor i najveća bezbednost prilikom upotrebe.

Sa našim elegantnim daljinskim upravljačima, pored garažnih vrata komotno i bezbedno možete otvarati i ulaznu kapiju, opremljenu 100 % kompatibilnim Hörmann-ovim motorom ili druge električne uređaje, kao npr. lampe. A u bogatom Hörmann-ovom programu naravno uvek možete naći odgovarajući motor i odgovarajući pribor za vaše želje i potrebe.



Motori za garažna vrata i kapije



Više informacija možete naći u brošuri
Motori za garažna vrata i kapije.







SupraMatic

supra-brzi motor sa puno dodatnih funkcija

- Standardno sa daljinskim upravljačem HS 5 BS sa 5 tastera
- Upit o poziciji vrata
- Smanjena potrošnja struje
- Jednostavno programiranje
- Dvostruki sedmosegmentni displej
- LED osvetljenje koje se posebno uključuje, sa klasom energetske efikasnosti A++
- Podesivo delimično otvaranje
- Poklopac motora od četkanog aluminijuma
- Automatsko zaključavanje vrata
- Dvostruka automatika isključivanja u pravcu vrata-otvorena i vrata-zatvorena



HS 5 BS crne strukture sa hromiranim poklopcima

| | SupraMatic E |
|------------------------|-------------------|
| Ciklusi na dan / sat | 25 / 10 |
| Vučna i potisna sila | 650 N |
| Vršna sila | 800 N |
| Maks. brzina otvaranja | 12 – 18 cm/s |
| Maks. širina vrata | 6500 mm |
| Maks. površina vrata | 15 m ² |



ProMatic

povoljan ulazak u Hörmann-ov premijum kvalitet

- Standardno sa daljinskim upravljačem HS 4 BS sa 4 tastera
- Podesivo delimično otvaranje
- Automatsko zaključavanje vrata
- Dvostruka automatika isključivanja u pravcu vrata-otvorena i vrata-zatvorena
- LED osvetljenje energetske klase A++



HSE 4 BS crna struktura sa plastičnim poklopcima

| | ProMatic |
|------------------------|------------------|
| Ciklusi na dan / sat | 12 / 5 |
| Vučna i potisna sila | 600 N |
| Vršna sila | 750 N |
| Maks. brzina otvaranja | 8 – 10 cm/s |
| Maks. širina vrata | 3000 mm |
| Maks. površina vrata | 9 m ² |



Daljinski upravljač HS 5 BS

Četiri funkcijska tastera plus taster za upit

- 1 Površina visokog sjaja, crna ili bela
- 2 Crna strukturna površina



Daljinski upravljač HS 4 BS

Četiri funkcijska tastera

- 3 Crna strukturna površina

Daljinski upravljač HS 1 BS

Jedan funkcijski taster

- 4 Crna strukturna površina

Daljinski upravljač HSE 1 BS

Jedan funkcijski taster, sa ušicom za privezak za ključeve

- 5 Crna strukturna površina



Daljinski upravljač HSE 4 BS

Četiri funkcijska tastera, sa ušicom za privezak za ključeve

- 6 Crna strukturna površina sa hromiranim ili plastičnim kapidama



Daljinski upravljač HSE 2 BS

Dva funkcijska tastera, sa ušicom za privezak za ključeve

- 7 Površina visokog sjaja, crna ili bela
- 8 Površina visokog sjaja, zelena, ljubičasta, žuta, crvena, narandžasta
- 9 Dezeni u srebru, karbonu, tamnom drvetu sa čvorovima

(sl. levo)



10

11

**10 Daljinski upravljač
HSD 2-A BS**

Alu-izgled, dva funkcijska tastera, može se koristiti i kao privezak za ključeve

**11 Daljinski upravljač
HSD 2-C BS**

Visokog sjaja, hromiran, dva funkcijska tastera, može se koristiti i kao privezak za ključeve



12

**12 Daljinski upravljač
HSP 4 BS**

Četiri funkcijska tastera, sa blokadom slanja, uklj. prsten za ključeve



13

14

**13 Daljinski upravljač
HSZ 1 BS**

Jedan funkcijski taster, za umetanje u upaljač u vozilu

**14 Daljinski upravljač
HSZ 2 BS**

Dva funkcijska tastera, za umetanje u upaljač u vozilu



16

**16 Bežični kôdni taster
FCT 3 BS**

Za tri funkcije, sa osvetljenom tastaturom



17

**17 Bežični kôdni taster
FCT 10 BS**

Za deset funkcija, sa osvetljenim tasterima i zaštitnom maskom



18

**18 Bežični čitač otiska
prsta FFL 12 BS**

Za dve funkcije i do 12 otisaka prstiju



15

**15 Bežični unutrašnji
taster FIT 2-1 BS**

Za 2 funkcije, mogućnost povezivanja maks. 2 upravljačka elementa preko kabla, npr. ključ taster



19

20

Ključ taster

19 STAP 50

20 STUP 50

Model koji se ugrađuje u zid ili montira na zid, zajedno sa tri ključa

Savršeno usklađeni detalji

Hörmann-ova bočna segmentna vrata povezuju brojne inovativne detalje – od preciznog hoda vrata, preko bezbednog zaključavanja, pa sve do specijalne konstrukcije podne šine. Time vam ovo rešenje vrata svakim danom daje sve više komfora i bezbednosti.

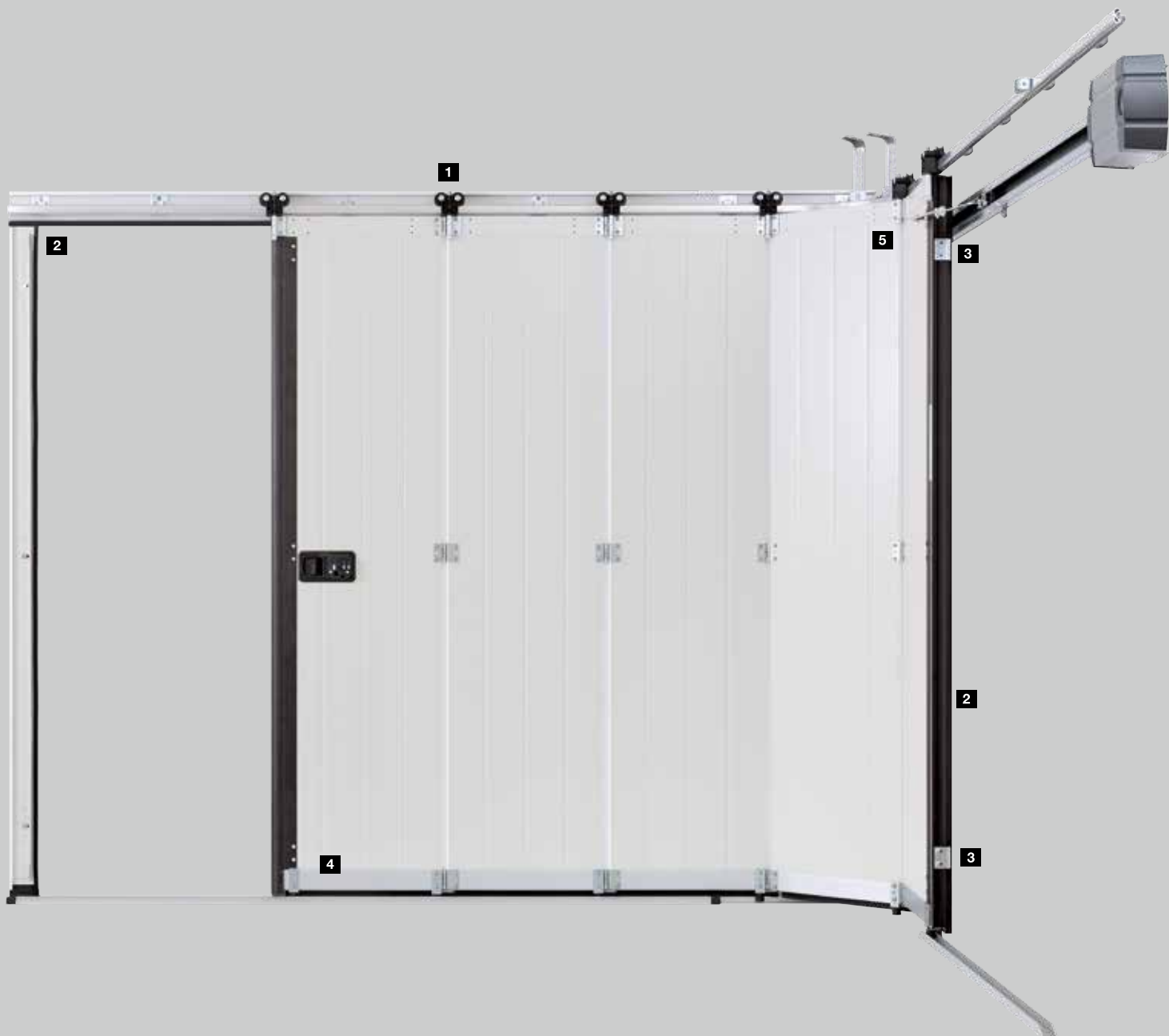



Precizan hod vrata

Dvostruki točkići **1** od plastike koji se ne habaju, bezbedno i precizno se okreću po aluminijumskoj šini i sprečavaju ispadanje lamela vrata iz šine. Pri tome obezbeđuju lak i miran hod vrata, tako da se vrata i ručno jednostavno otvaraju. Stabilne spojne šarke na točkićima i između lamela ispunjene poliuretanom debljine 42 mm, obezbeđuju visoku stabilnost krila vrata.



Dobro zaptivena

Trajno elastični dihtunzi **2** otporni na vremenske uticaje na bočnim stranama i u području grede rama vrata, kao i između pojedinačnih lamela i donje ivice, brinu se za dobru zaptivenost vrata. Bočni dihtung zatvara optimalno ivicu vrata pomoću profilnog creva velike zapremine.



Bezbedno zaključano

Vrata se veoma precizno zatvaraju preko gornjeg i donjeg vođenja. Dve dodatne kuke **3** na strani vrata spajaju kraj krila vrata čvrsto sa bočnim ramom. Uz to ovo mehaničko osiguranje praktično sprečava podizanje vrata polugom. Za bolju protivprovalnu karakteristiku, ručna vrata se mogu opcionalno opremiti sa trostrukim zaključavanjem na ivici zatvaranja.



Dobro vođenje

Donja aluminijumska podna šina **4** vodi bezbedno lamele vrata i sprečava izvrtanje lamela. Svojim ravnim oblikom od samo 25 mm ne utiče se na ulaz vozila odnosno ulaženje. Bočna otvorena konstrukcija pojednostavljuje čišćenje podne šine od prljavštine i lišća.



Jednostavna montaža

Ram bočnih segmentnih vrata se jednostavno zašrafljuje i zatim kompletno pričvršćuje na zid garaže. Ugradnju na tesnom mestu sa neophodnim bočnim prostorom od samo 140 do 450 mm omogućava DS okov **5** sa dvostrukim bočnim vođicama.

Određivanje šine motora (ES- i DS-vođenje)

| Širina vrata (LZ) | Šina motora | Neophodan prostor u dubini prostorije (ukupna dužina motora SupraMatic / ProMatic) |
|-------------------|-------------|--|
| ≤ 2205 | K | 3200 |
| ≤ 2375 | M | 3450 |
| ≤ 3000 | L | 4125 |
| ≤ 3275 | XL | 4375 |
| ≤ 4750 | 5500 | 5725 |
| ≤ 6500 | 7000 | 7225 |

Neophodan prostor u dubinu prostorije (ukupna dužina motora) se na mestu ugradnje može skratiti na dužinu LZ + 1100 mm.

Ako je neophodan prostor u dubinu prostorije (ukupna dužina motora) manji od LZ + 1100 mm, onda se vodica može pomeriti prema unazad do 125 mm.

Objašnjenja

| | |
|-----|--|
| RM | Visina raster mere (narudžbene mere) |
| LZ | Čista mera rama (narudžbene mere) |
| LDH | Čista prolazna visina |
| LDB | Čista prolazna širina |
| ET | Neophodan prostor u dubinu prostorije (ukupna dužina sa motorom) |
| OFF | Kota gotovog poda |
| ASS | Graničnik na strani zatvaranja |
| AKS | Graničnik na strani krivine |

Više informacija možete naći u tehničkom uputstvu ili pitajte svog Hörmann partnera.

Okov ES (jednostavna šina, montaža motora na plafonu A)

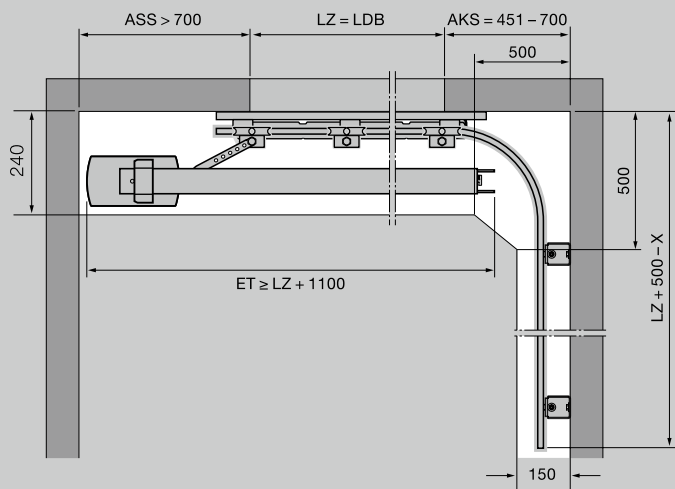

Okov ES (jednostavna šina, montaža motora na plafonu B)

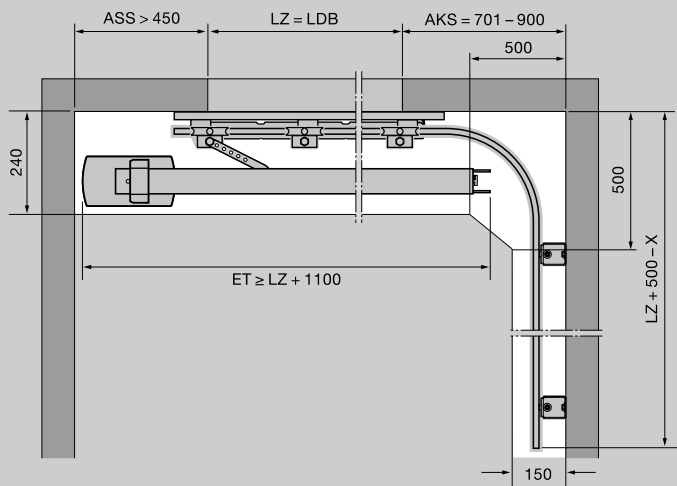

Vertikalni presek

Montaža na plafonu B

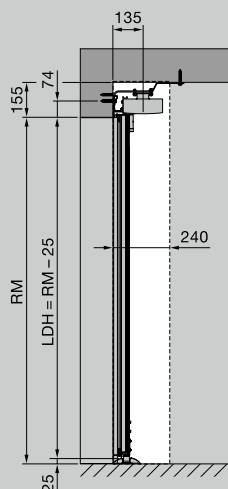

Montaža na zidu

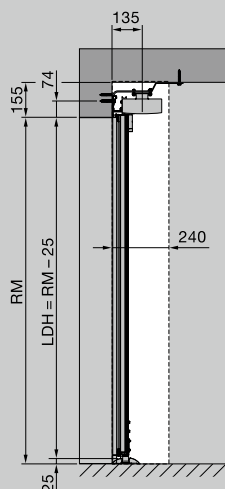

Horizontalni presek

Montaža na plafonu B (presek podne šine)

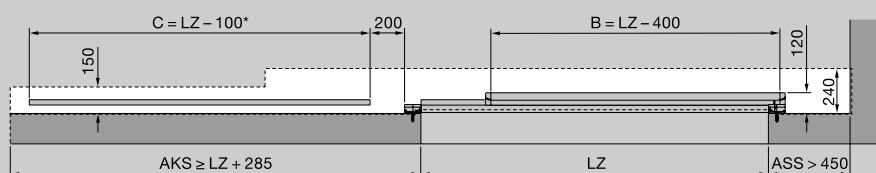

Montaža na zidu (presek podne šine)

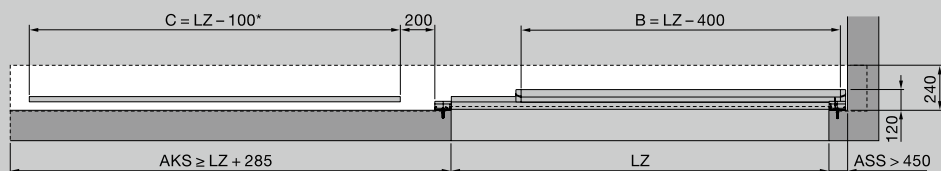

Objašnjenja

| | |
|-----|--|
| RM | Visina raster mere (narudžbene mere) |
| LZ | Čista mera rama (narudžbene mere) |
| LDH | Čista prolazna visina |
| LDB | Čista prolazna širina |
| ET | Neophodan prostor u dubinu prostorije (ukupna dužina sa motorom) |
| OFF | Kota gotovog poda |
| ASS | Graničnik na strani zatvaranja |
| AKS | Graničnik na strani krivine |

¹⁾ LZ > 5000 dvodelna varijanta

Više informacija možete naći u tehničkom uputstvu ili pitajte svog Hörmann partnera.

Doživite Hörmann kvalitet kod nove gradnje i modernizacije

Pažljivo usklađena rešenja Vam u svakom području nude vrhunske proizvode uz najveću funkcionalnost.

- **Garažna vrata**

Optimalno usklađeno sa Vašim ličnim stilom u arhitekturi: kipujuća ili segmentna vrata od čelika ili drveta.

- **Motori za kapije i vrata**

Uživajte u visokom komforu i protivprovalnoj bezbednosti sa Hörmann-ovim motorima za garažna vrata i kapije. Komfor Hörmann-ovih motora za vrata možete iskoristiti i u stambenim prostorijama.

- **Kućna vrata**

Za svačiju potrebu i zahtev možete pronaći motiv vrata prema Vašim željama u našem obimnom programu kućnih vrata.

- **Čelična vrata**

Solidna vrata za sve prostorije u Vašoj kući, od podruma do potkrovlja.

- **Štokovi**

Izaberite za novu gradnju, izgradnju i modernizaciju iz opsežnog programa.



Garažna vrata i motori za garažna vrata



Kućna vrata Thermo65 / Thermo46



Čelična vrata

Hörmann: Kvalitet bez kompromisa



Hörmann KG Amshausen, Nemačka



Hörmann KG Antriebstechnik, Nemačka



Hörmann KG Brandis, Nemačka



Hörmann KG Brockhagen, Nemačka



Hörmann KG Dissen, Nemačka



Hörmann KG Eckelhausen, Nemačka



Hörmann KG Freisen, Nemačka



Hörmann KG Ichtshausen, Nemačka



Hörmann KG Werne, Nemačka



Hörmann Alkmaar B.V., Holandija



Hörmann Legnica Sp. z o.o., Poljska



Hörmann Beijing, Kina



Hörmann Tianjin, Kina



Hörmann LLC, Montgomery IL, SAD



Hörmann Flexon LLC, Burgettstown PA, SAD



Shakti Hörmann Pvt. Ltd., Indija

Kompanija Hörmann jedini je svetski proizvođač koji nudi kompletan program svih važnih građevinskih elemenata na jednom mestu. Oni se proizvode u visokospecijalizovanim pogonima po najnovijoj tehnologiji. Zahvaljujući svojoj distributivnoj i servisnoj mreži u Evropi i svom prisustvu u Americi i Aziji, Hörmann je Vaš pouzdan internacionalni partner za visokokvalitetne građevinske elemente. Hörmann Vam nudi kvalitet bez kompromisa.

GARAŽNA VRATA

MOTORI

INDUSTRIJSKA VRATA

PRETOVARNA TEHNIKA

VRATA

ŠTOKOVI