



# Garažna vrata RollMatic

Garažna rolo vrata RollMatic, rolo plafonska garažna vrata RollMatic OD

**HÖRMANN**



## SADRŽAJ

6	DOBRI RAZLOZI ZA HÖRMANN
12	Izgledi garažnih vrata
16	Izbor boja
20	Rolo vrata RollMatic
25	Spoljna rolo vrata RollMatic
26	Rolo plafonska garažna vrata RollMatic OD
30	Bočna vrata
32	Pribor za motore
36	Dimenzije i tehničko uputstvo

Prikazana vrata su delimično opremljena dodatnom opremom i ne odgovaraju uvek standardnoj izradi.

Boje i površine nisu sasvim verno prikazane zbog tehnike štampanja.

Autorski zaštićeno. Preštampavanje, čak i u delovima, samo uz našu saglasnost. Zadržavamo pravo na izmene.

◀ Garažna rolo vrata i bočna vrata u boji belog aluminijuma RAL 9006 i Hörmann-ova aluminijumska kućna vrata ThermoSafe motiv 860 u boji belog aluminijuma RAL 9006



## Univerzalna primena

Rolo vrata i rolo plafonska garažna vrata se otvaraju vertikalno i zahtevaju malo prostora u garaži. Svojim konstruktivnim principima nude maksimalan prostor unutar i ispred garaže. Prilikom ugradnje nije važno da li je oblik otvora garaže pravougaoni, ukošen, segmentni ili polukružni svod.

Kod garažnih rolo vrata RollMatic plafon takođe ostaje slobodan i može se upotrebiti za lampe ili kao dodatni prostor za odlaganje. Za situacije ugradnje sa malom gredom ili malim neophodnim bočnim prostorom, RollMatic možete dobiti i kao spoljna rolo vrata.

Rolo plafonska garažna vrata RollMatic OD ubeđuju minimalnom neophodnom visinom grede i idealna su za modernizaciju u tesnim prostorima.





„Dobro ime mora  
da se zasluži.“

August Hörmann

Marka Hörmann je danas sinonim kvaliteta, što je potpuno u duhu osnivača. Porodična kompanija je sa više od 80 godina iskustva u proizvodnji vrata i motora i sa oko 20 miliona prodatih jedinica, postala br. 1 u Evropi. To vam daje osećaj sigurnosti prilikom kupovine Hörmann garažnih rolo vrata ili rolo plafonskih garažnih vrata.



## 1 Kvalitetna marka iz Nemačke

Sve komponente vrata i motora se u Hörmann-u samostalno razvijaju i proizvode. One su **stoprocentno međusobno usklađene** i radi vaše bezbednosti **testirane i sertifikovane** u nezavisnim i priznatim institutima. Komponente se izrađuju prema sistemu za upravljanje kvalitetom DIN ISO 9001 u Nemačkoj i ispunjavaju sve zahteve iz evropskog standarda 13241-1. Osim toga naši visokokvalifikovani radnici rade intenzivno na novim proizvodima, stalnom razvoju i poboljšanju detalja. Tako nastaju patenti i jedinstvena pozicija na tržištu.





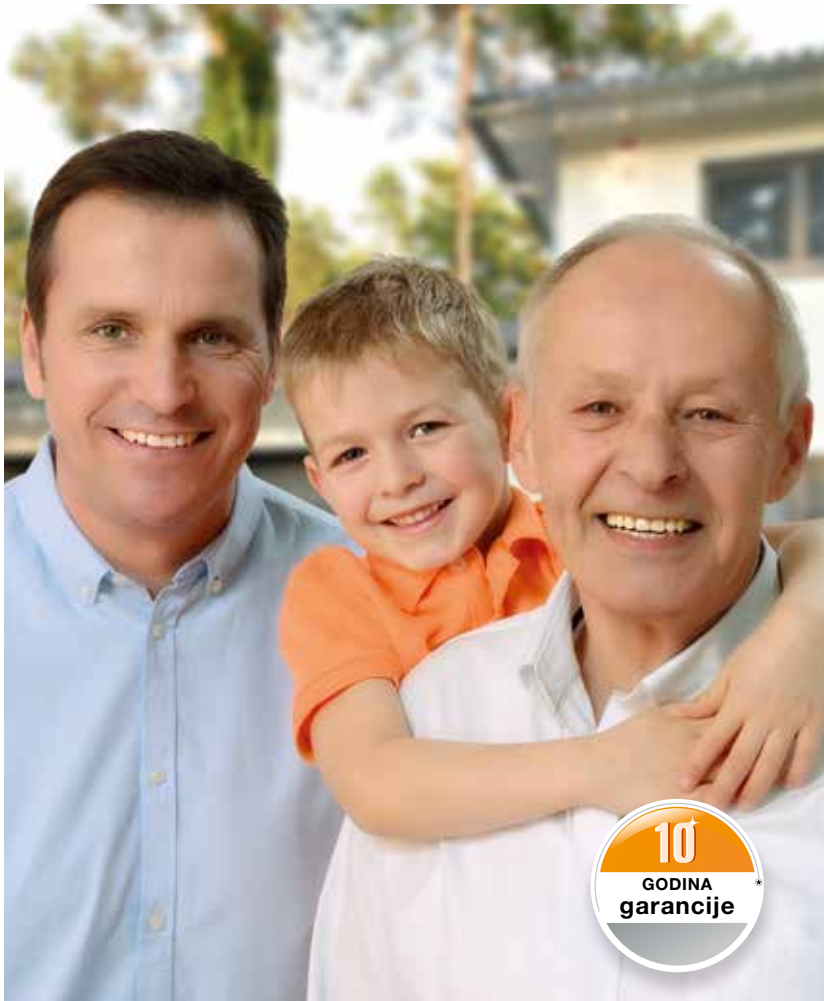

## 2 Garažna vrata za generacije

Dugoročna testiranja pod realnim uslovima obezbeđuju pouzdane serijske proizvode. Iz tog razloga i zahvaljujući izvanrednim tehničkim rešenjima i beskompromisnoj proveru kvaliteta, od Hörmann-a dobijate **10 godina garancije za sva garažna rolo vrata RollMatic i rolo plafonska garažna vrata RollMatic OD, kao i 5 godina za Hörmann motore.\***

\* Opširne uslove garancije naći ćete na Internet stranici: [www.hormann.rs/video](http://www.hormann.rs/video)

## 3 Pogled u budućnost

Hörmann prednjači svojim primerom. Zbog toga, kompanija pokriva **svoju potrošnju energije sa 100 % ekološkom strujom.** Istovremeno se uvođenjem inteligentnog i sertifikovanog sistema za upravljanje energijom godišnje mnogo više štedi CO<sub>2</sub>. Hörmann nudi proizvode za održivu gradnju, ali to nije sve.



## 4 Pouzdano izjednačavanje težine



Samo kod Hörmann-a

Garažna rolo vrata sa zateznom oprugom

**Sistem za izjednačavanje težine, ugrađen** u vodicama, podržava motor prilikom otvaranja, odn. zatvaranja garažnih vrata i **čuva mehaniku motora**. Višestruki paketi opruga i dvostruka čelična užad čuvaju krilo vrata od habanja u bilo kom položaju. U slučaju nužde, garažna vrata se lako otvaraju rukom. Rolo vratima u tu svrhu nije potrebna ručna kurbila.

## 5 Sigurna automatika isključivanja

Garažna vrata RollMatic su posebno tiha zahvaljujući **standardnim motorima sa mekim pokretanjem i mekim zaustavljanjem** koji čuvaju vrata. Zahvaljujući izjednačavanju težine i pouzdanoj **automatici isključivanja**, vrata se bezbedno zaustavljaju kod neočekivanih prepreka. Za još veću zaštitu i bezbednost preporučujemo ugradnju fotočelije koja funkcioniše bez dodira.





## 6 Kompaktna rolo vrata

Rolo vrata RollMatic su najbolji izbor kada bi **plafon garaže** trebalo da ostane **slobodan** ili ako je garaža premala za rolo plafonska garažna vrata ili segmentna vrata. Zastor rolo vrata se **namotava kompaktno u gredi** otvora vrata, tako da plafon ostaje slobodan i može se upotrebiti za lampe ili kao dodatni prostor za odlaganje.

Za situacije ugradnje sa malim neophodnim bočnim prostorom, RollMatic možete dobiti i **za montažu ispred garažnog otvora**.



## 7 Rolo plafonska garažna vrata koja zahtevaju malo prostora

Kod garaža sa **malim padom**, posebno su pogodna rolo plafonska garažna vrata RollMatic OD. Zastor vrata se preko uzanih vođica vodi po plafonu. Zahvaljujući bočnoj montaži motora, koja zahteva malo prostora, za RollMatic OD je neophodna **visina grede od samo 60 mm**.



## 8 BiSecur bežični sistem sa sertifikovanom bezbednošću



Samo kod Hörmann-a

Dvosmerni radio sistem BiSecur podržava **tehniku orijentisanu ka budućnosti** za komforno i bezbedno rukovanje motorima za garažna vrata, kapije i vrata, svetlo itd. Ovaj ekstremno sigurni BiSecur postupak kodiranja, razvijen od Hörmann-a, sa stabilnim i neometanim dometom nudi vam bezbednost pri čemu niko sa strane ne može da prekopira radio signal. Provereno i sertifikovano od strane stručnjaka za bezbednost na Univerzitetu Rur, u Bohumu.



Pogledajte kratak film na:  
[www.hormann.rs/video](http://www.hormann.rs/video)

## Savršeno usklađeno i 100 % kompatibilno

**Svi BiSecur motori, prijemnici i upravljački elementi su 100 % kompatibilni.** Sa daljinskim upravljačem ili, npr. bežičnim kôdnim tasterom, pored garažnih vrata komotno možete otvoriti i ulaznu kapiju, opremljenu Hörmann-ovim motorom, motore vaših kućnih vrata ili druge uređaje sa prijemnicima BiSecur. Našom aplikacijom\* možete u kombinaciji sa Hörmann-ovim BiSecur Gateway udobno upravljati sa vašim Hörmann motorima za garažna vrata i kapije, vašim Hörmann kućnim vratima \*\* ili motorom za unutrašnja vrata PortaMatic, kao i drugim uređajima preko **pametnog telefona ili tableta.**

\* za pametni telefon ili tablet sa operativnim sistemom iOS i Android

\*\* za ovu funkciju je potrebno da vaša Hörmann-ova kućna vrata ThermoCarbon / ThermoSafe budu opremljena automatskom bravom S5 / S7 Smart.



## 9 Komforan upit o poziciji vrata

**Više nikada ne morate proveravati** da li su rolo plafonska garažna vrata RollMatic OD zatvorena **kada duva vetar ili kada je loše vreme.**

Pritiskom tastera možete uz pomoć LED lampice na daljinskom upravljaču HS 5 BS očitati poziciju, odnosno položaj Vaših vrata. Po želji sledeći pritisak tastera\*\*\* zaključava vrata. Upravljanje Vašom kapijom ne može biti udobnije i sigurnije.

\*\*\* Kod upotrebe kada su vrata izvan vidnog polja neophodna je dodatna fotočelija

## 10 Odličan dizajn

Kod novih, **ekskluzivnih BiSecur daljinskih upravljača** osim površine u crnoj ili beloj boji očarava i elegantan oblik koji savršeno leži u ruci.

Hörmann-ovi BiSecur daljinski upravljači sa površinom visokog sjaja u izgledu klavira odlikovani su renomiranom nagradom reddot za ekskluzivan dizajn.



Pogledajte kratak film na: [www.hormann.rs/video](http://www.hormann.rs/video)

Slika iznad: Daljinski upravljač HS 5 BS sa držačem za daljinski upravljač (opcija).



# Savršeno odgovara vašem domu

Da bi vrata mogla optimalno da se uklope u arhitekturu vašeg doma, nudimo vam rolo vrata RollMatic i plafonska vrata RollMatic OD sa različitim površinama. Za prirodan izgled vrata sa dizajnom drveta, odaberite jedan od modela Decograin ili Decopaint. Za posebno plemenit izgled vrata preporučujemo nijansu antracita Noir 2100 Sablé, sa metalik efektom. Ili se odlučite za jednu od 11 boja za vrata po istoj ceni – što vam neće olakšati odluku, ali će je svakako učiniti prijatnijom. Takođe vam nudimo i bočna vrata istog izgleda.







## IZGLEDI GARAŽNIH VRATA



► Garažna rolo vrata i bočna vrata u saobraćajno beloj boji, RAL 9016







▼ Spoljna rolo vrata, svetlosiva RAL 7035



▲ Rolo plafonska garažna vrata RollMatic OD, antracit siva RAL 7016

◀ Garažna rolo vrata i bočna vrata u saobraćajno beloj boji, RAL 9016 i Hörmann-ova aluminijumska kućna vrata ThermoSafe motiv 413 u saobraćajno beloj boji, RAL 9016

## Harmoničan celokupan izgled

Glatka površina aluminijumskih profila deluje u isto vreme moderno i elegantno u poređenju sa profilima sa kanalima drugih proizvođača. Pri tome se jednostavno čisti površina koja ima visokokvalitetan premaz na spoljnoj i unutrašnjoj strani garažnih vrata. Kod Hörmann-a dobijate celokupna garažna vrata u boji prema vašem izboru, bez doplate. Na taj način, zastor vrata, vođice, gornja maska i oplata osovine za namotavanje stvaraju harmoničnu i optičku skladnost. Šupljina profila je ravnomerno ispunjena poliuretanskom penom za miran hod garažnih vrata.

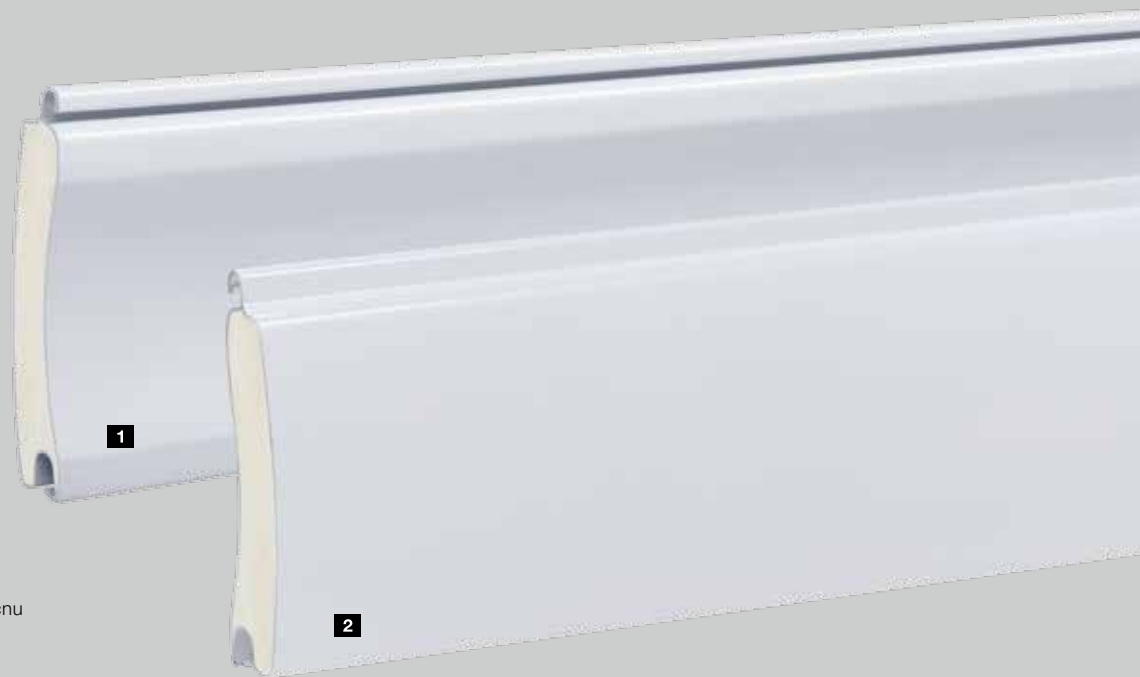

### Uzmite u obzir:

Svi podaci o bojama se odnose na dotičnu RAL boju.

Prikazane boje i površine zbog tehnike štampanja nisu verno prikazane. Konsultujte vašeg predstavnika za Hörmann.

Sva rolo vrata Hörmann svojim tehničkim karakteristikama i upotrebljenim sistemima lakiranja odgovaraju današnjem stanju tehnologije. Mesta pritiskanja i trenja zavise od načina ugradnje i ne mogu se izbeći. Ona ne utiču na funkciju i trajnost rolo vrata.

- 1 Pogled sa strane (konkavna strana)
- 2 Pogled sa strane (konveksna strana)

## 11 boja po istoj ceni



## Ostakljenje

Na taj način dobijate svetlost dana u vašoj garaži. Ostakljenje u formi plastičnih prozora koji su postavljeni preko kompletne širine profila. Broj elemenata zavisi od širine garažnih vrata. Maksimalno se na jedna garažna vrata može staviti deset profila sa ostakljenjem.

## Ventilaciona rešetka

Provetravanje garaže poboljšava klimu prostorije i sprečava stvaranje buđi. Ventilacione rešetke od dugotrajne plastike su postavljene po celoj širini profila. Maksimalno se na jedna garažna vrata može staviti deset profila.

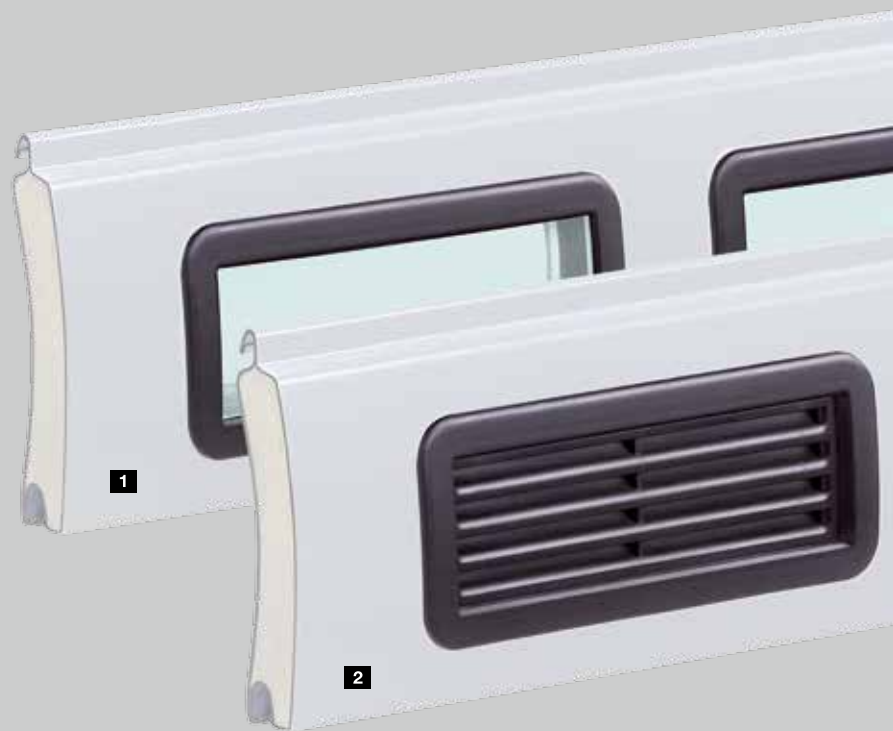

- 1 RAL 9016 Saobraćajno bela
- 2 RAL 9006 Beli aluminijum
- 3 RAL 9005 Crna
- 4 RAL 9001 Kremasto bela
- 5 RAL 8028 Zemljana braon
- 6 RAL 7035 Svetlo siva
- 7 RAL 7016 Antracit siva
- 8 RAL 6005 Mahovinasto zelena
- 9 RAL 5011 Čelično plava
- 10 RAL 3003 Rubin crvena
- 11 RAL 1015 Svetla slonovača

- 1 Profil sa plastičnim ostakljenjem
- 2 Profil sa ventilacionom rešetkom



# Površina Decograin

Dve Decograin površine u dezenima Golden Oak i Rosewood su ubedljive zahvaljujući prirodnom izgledu drveta. Plastična folija otporna na UV-zračenje na vratima RollMatic ostaje dugo zadržana zahvaljujući posebnoj zaštiti površine.



## Decograin dekori



## Rolo vrata RollMatic

Za ravnomeran izgled vrata prilikom ugradnje u otvor se vođice, kao i dodatna maska za gredu i isporučuju u odgovarajućem Decograin dekoru. Kod ugradnje iza otvora vođice se isporučuju plastificirane u osnovnoj boji dekora, a dodatna maska za gredu u Decograin dekoru. Površina Decograin nije dostupna za spoljna rolo vrata.

## Rolo plafonska garažna vrata RollMatic OD

Vođice i gornja maska se plastificiraju u osnovnoj boji dezena.

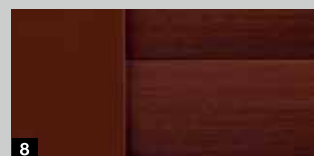

### Uzmite u obzir:

Prikazane boje i površine zbog tehnike štampanja nisu verno prikazane. Konsultujte vašeg predstavnika za Hörmann.

- 1 Pogled sa strane (konkavna strana) u braon boji
- 2 Pogled sa strane (konveksna strana) u dezenu Decograin Golden Oak
- 3 Decograin Golden Oak
- 4 Decograin Rosewood
- 5 Vođica i profil sa dezenom Decograin Golden Oak
- 6 Vođica i profil sa dezenom Decograin Golden Oak Rosewood
- 7 Vođica u osnovnom tonu, sa dezenom Decograin Golden Oak
- 8 Vođica u osnovnom tonu, sa dezenom Decograin Golden Oak Rosewood

# Površina Decopaint

Dezeni Decopaint Golden Oak i Rosewood su najpovoljnija alternativa u odnosu na površinu Decograin. Profili se lakiraju u optici drveta sa spoljne i unutrašnje strane. Kod nijanse Noir 2100 Sablé, lakiranje je obavljeno u boji plemenitog antracita, sa metalik efektom.



## Decopaint dezeni

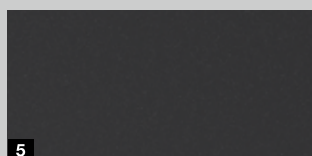

## Rolo vrata RollMatic / rolo plafonska garažna vrata RollMatic OD

Vodice, gornja maska i maska zastora se plastificiraju u osnovnoj boji dezena kako bi se postigao harmoničan izgled vrata.

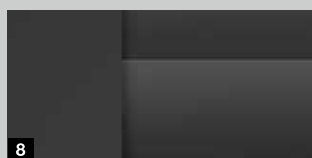

- 1 Pogled sa strane (konkavna strana) u dezeniu Decopaint Golden Oak
- 2 Pogled sa strane (konveksna strana) u dezeniu Decopaint Golden Oak
- 3 Decopaint Golden Oak
- 4 Decopaint Rosewood
- 5 Antracit Noir 2100 Sablé, sa metalik efektom
- 6 Vodica u osnovnoj boji dezena
- 7 Vodica u osnovnoj boji dezena
- 8 Vodica i profil u nijansi antracit Noir 2100 Sablé, sa metalik efektom

## Savršeno usklađeni detalji



Rolo vrata RollMatic su puna inovativnih detalja, sa samo jednim ciljem: da vam ponude sigurnost i udobnost. Od veoma jednostavne montaže, pa sve do dokazanih sigurnosnih patenata, ovaj koncept se provlači kao crveni konac kroz sve aspekte ovog proizvoda.







**2** Samo kod Hörmann-a Tehnika zateznih opruga

### 1 Dobro zaštićena osovina za namotavanje

Standardna oplata osovine za namotavanje praktično sprečava zahvatanje prilikom namotavanja vrata. Pri tome oplata štiti od oštećenja i prljavštine zastor kada su garažna vrata otvorena. Kod garažnih vrata u boji ili sa površinom Decograin, oplata je istog izgleda kao i zastor vrata. Kod garažnih vrata sa dezenom Decopaint, oplata se isporučuje u osnovnoj boji vrata.

### 2 Tehnika zateznih opruga sa sistemom opruga u opruzi

Hörmann-ova rolo vrata RollMatic sa dvostrukim zateznim oprugama i dvostrukim čeličnim užadima osiguravaju vrata od padanja u svakom položaju. Patentirani sistem opruge u opruzi i providna zaštitna hilzna sprečavaju da slomljena opruga izleti i nekoga povredi.



**3** Samo kod Hörmann-a Prstenovi ležaja se ne habaju

### 3 Prstenovi ležaja se ne habaju

Primenom materijala koji se ne habaju smanjuju se tragovi prstenova ležaja na gornjim profilima zastora vrata.

### 4 Standardni ankeri protiv oluje

Čak i kod velikih pritisaka vetra (do klase 4) Hörmann-ov RollMatic se ne savija. Standardni ankeri protiv oluje u krajevima profila zadržavaju bezbedno vrata u vođici. Dodatna prednost je i uvećana zaštita od provale.



### 5 Jednostavna montaža

Rolo vrata RollMatic se brzo i jednostavno montiraju. Bočne vođice, gornja maska i motor se montiraju pomoću zavrtnjeva na zidu garaže i na gredi. Zatim se zastor bez muke preko kaiševa motorom namotava na osovinu za namotavanje i pričvršćuje.

Više informacija možete naći u tehničkom uputstvu, na [www.hoermann.de](http://www.hoermann.de)



## Standardan motor, montiran izvan maske zbog lakšeg održavanja

- Standardno sa daljinskim upravljačem HSE 4 BS sa 4 tastera
- Smanjena potrošnja struje
- Podesivo automatsko zatvaranje\*\*
- Standardno odbravljivanje u slučaju nužde pomoću užeta

## Upravljačka kutija

- Posebno kućište i komandni tasteri
- Ugrađeno osvetljenje



Standardan daljinski upravljač HSE 4 BS, crna strukturna površina sa plastičnim kapticama



Motori za garažna vrata	Standardan motor
Ciklusi na dan / sat	25 / 10
Vučna i potisna sila	650 N
Vršna sila	800 N
Maks. brzina otvaranja	11 cm/s

\* Opširne uslove garancije naći ćete na Internet stranici: [www.hoermann.com](http://www.hoermann.com)

\*\* Neophodna fotočelija



## Dodatna oprema

Opciono odbravljanje u slučaju nužde sa spoljne strane **1**

Kod garaža bez dodatnog prilaza preporučujemo odbravljanje u slučaju nužde, kako bi garažna vrata u slučaju nužde (npr. prilikom nestanka struje) mogla da se otvore spolja.



Opcioni akumulator za slučaj nužde **2**

Pomoću akumulatora za slučaj nužde možete premostiti nestanak struje do 18 časova i maks. 5 ciklusa garažnih vrata. Akumulator za slučaj nužde se u normalnom režimu rada samostalno puni.



Opcioni zvučni alarm **3**

Oštar zvuk alarma, jačine 110 dB (A), će efikasno rasterati provalnike.



Garažna vrata sa ručnim upravljanjem, sa zaključavanjem vrata

Hörmann garažna rolo vrata se lako otvaraju i zatvaraju rukom pomoću izjednačavanja zateznih opruga, kako iznutra – tako i spolja. Spolja ručkom **4**, iznutra lancem **5**.

Ručno manipulirana rolo vrata se mehanički zaključavaju preko unutrašnje i spoljne ručke kao i brave. Pri tome se, čvrsti metalni klinovi zahvataju u vođice levo i desno.



**Samo kod Hörmann-a** Tehnika zateznih opruga

## Dodatna oprema

### Kosi donji profil

Rešenje na kosom terenu: kosi donji profil od aluminijuma poravnava visinsku razliku po celoj širini garažnih vrata (maks. 300 mm). Profil se montira bez problema. Jednostavno se zavrtnjima pričvrsti na već postavljene šarke. Donji profil se standardno isporučuje u crnoj boji (približno RAL 9005). Po želji možete dobiti završni profil **1** u odgovarajućoj boji.

### Dodatna maska za gredu

Dodatna gornja maska **2** stabilizuje gornju masku prilikom ugradnje u otvor ili iza njega, kada se gornja maska vidi u otvoru. Ona kreira harmoničan završetak grede bez ružnih montažnih otvora. Dodatnu masku za gredu dobijate u istoj boji kao garažna vrata ili sa Decograin površinom.

### Komplet za izjednačavanje prilikom montaže

Kod neravnih zidova, komplet za izjednačavanje **3** olakšava ugradnju garažnih vrata u istoj ravni. Ovo je velika prednost kod modernizacije ili kod drvene konstrukcije.

Više informacija možete naći u tehničkom uputstvu, na [www.hoermann.de](http://www.hoermann.de)



+ 10 mm





## Spoljašnja rolo vrata

Rešenje kada ne postoji mogućnost montaže sa unutrašnje strane

Za garaže sa malom gredom i/ili malim neophodnim bočnim prostorima dobijate RollMatic i kao spoljna rolo vrata za montažu ispred otvora garaže. Spoljna rolo vrata se isporučuju kao kompletan paket sa optimalno usklađenim motorom. Vođice i maska zastora se radi homogenog i harmoničnog izgleda isporučuju u istoj boji kao garažna vrata.

### 1 Promenljiva pozicija motora

U zavisnosti od situacije ugradnje, kod spoljnih rolo vrata se motor po izboru može postaviti na levoj ili desnoj strani. Na tom mestu je oplata osovine za namotavanje šira za 100 mm i obuhvata motor, tako da je zaštićen od vetra i nevremena ili zahvatanja drugih osoba.



### 2 Maska zatezne opruge sa prozorima

Kroz prozore u poklopcu zateznih opruga možete jednostavno proveriti funkcionalnost vođenja sajle ili opruga. To vam obezbeđuje bezbednost i nakon mnogo godina.



### 3 Zaštićeno otključavanje

Pomoću ručke udobno otključavate motor iznutra. Tako možete, npr. prilikom nestanka struje, veoma lako iznutra otvoriti garažna vrata rukom. Po izboru možete dobiti zaštićeno otključavanje i za montažu na spoljašnjem zidu, u kućištu koje se zaključava. Više informacija možete naći na str. 23.

# Garažna vrata koja zahtevaju malo prostora – idealna za modernizaciju



Uzana konstrukcija rolo plafonskih garažnih vrata RollMatic OD omogućava ugradnju u tesnom prostoru garaže.





### 1 Miran hod garažnih vrata

Dupli točkići vode zastor garažnih vrata mirno i ravnomerno ispod plafona. Uzane aluminijumske vodice se povezuju stabilnim ugaonim zavojima malog radijusa. Zahvaljujući ovom kompaktnom načinu ugradnje, za rolo plafonska garažna vrata RollMatic OD je neophodna visina grede od samo 60 mm.



### 2 Dobro zaptivena

Elastična dihtung guma u području grede i četkasti dihtunzi u vodičama štite od kiše (klasa 2). Fleksibilni profil poda EPDM poravnava pod i zaptiva donji rub garažnih vrata.



### 3 Integrisano izjednačavanje težine

Višestruki paketi opruga optimalno izjednačavaju težinu zastora garažnih vrata u svakom položaju. Time se čuva mehanika motora i, zajedno sa automatikom isključivanja motora, garantuje bezbedno rukovanje garažnim vratima. Uz to, integrisani uređaj za hvatanje štiti garažna vrata od padanja prilikom pucanja užeta.

### 4 Montaža motora koja zahteva malo prostora

Šine motora mogu opciono da se montiraju na desnoj ili levoj horizontalnoj vodiči. Zahvaljujući ovom kompaktnom načinu ugradnje nije potrebna dodatna visina grede. (Na slici je prikazan opcioni motor SupraMatic)



### Varijabilna montaža

Vertikalne vodice i gornja maska se standardno isporučuju u boji garažnih vrata. Na taj način, garažna vrata mogu da se montiraju u otvoru i delimično ili potpuno.



## ProMatic – standardni motor

- Standardno sa daljinskim upravljačem HS 4 BS sa 4 tastera
- Upit o poziciji garažnih vrata sa opcionim daljinskim upravljačem HS 5 BS
- Podesivo otvaranje radi ventilacije
- Automatsko zaključavanje garažnih vrata



Standardan daljinski upravljač HSE 4 BS, crna strukturna površina sa plastičnim kapticama

Motori za garažna vrata	ProMatic
Ciklusi na dan / sat	12 / 5
Vučna i potisna sila	600 N
Vršna sila	750 N
Maks. brzina otvaranja	14 cm/s



# SupraMatic – supra-brzi motor sa puno dodatnih funkcija



- Standardno sa daljinskim upravljačem HS 5 BS sa 5 tastera
- Upit o poziciji vrata
- Smanjena potrošnja struje
- Jednostavno programiranje
- Dvostruki sedmosegmentni displej
- Podesivo otvaranje radi ventilacije
- Automatsko zaključavanje garažnih vrata
- Poklopac motora od četkanog aluminijuma



Standardni daljinski  
upravljač HS 5 BS,  
crna strukturna površina

Motori za garažna vrata	SupraMatic E
Ciklusi na dan / sat	25 / 10
Vučna i potisna sila	650 N
Vršna sila	800 N
Maks. brzina otvaranja	22 cm/s

## Dodatna oprema

Akumulator za slučaj nestanka struje HNA za motore za garažna vrata ProMatic i SupraMatic **1**

Napajanje u slučaju nužde, da bi se premostio nestanak struje do 18 časova i maks. 5 ciklusa vrata, punjenje se vrši tokom normalnog režima rada, za sve aktuelne Hörmann motore garažnih vrata.

Odbavljanje u slučaju nužde **2**

Kod garaža bez dodatnog pristupa preporučujemo dodatnu bravu za otvaranje u slučaju nužde. Neprimetan okrugli cilindar (ne može se integrisati u sistem za zaključavanje kuće) otvara vaša garažna vrata i u slučaju nužde možete ih otvoriti bez problema.

Maske za renoviranje **3**

Pomoću opcionih maski za renoviranje, garažna vrata se montiraju u dovratniku, a istovremeno se pokrivaju procepi u području grede i dovratnika. Na taj način nema potrebe za zidarskim radovima i malterisanjem

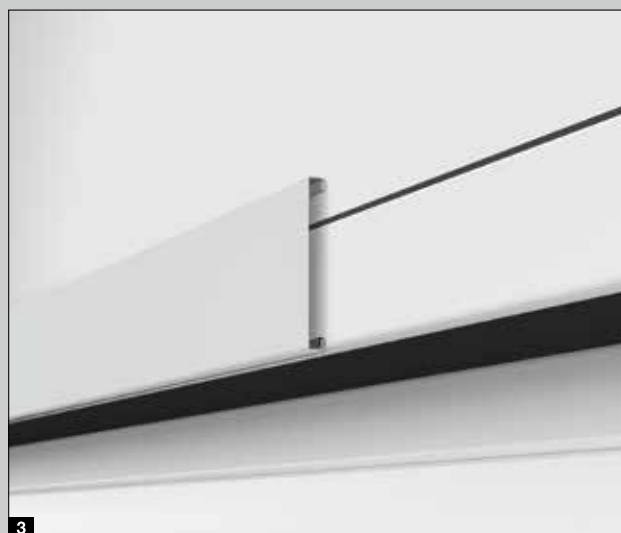
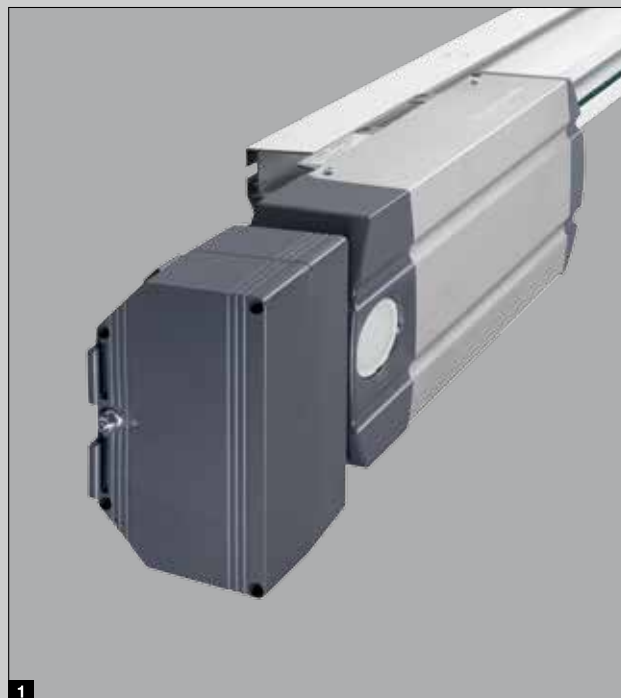

## Odgovarajuća bočna vrata za svaki RollMatic

Kod Hörmann-a, bočna vrata ne igraju sporednu ulogu. Jer je ukupni utisak postignut samo ako su vrata savršeno usklađena sa garažnim vratima. Zbog toga su bočna vrata NT 60 dostupna u svim površinama i bojama. Pri tom je kvalitetna aluminijumska konstrukcija rama od 60 mm idealan okvir za ispunu vrata; ona se standardno pričvršćuje sa lajsnama za staklo.



Izgled spolja



Izgled iznutra



Standardne kvake



## Za još više komfora

Hörmann-ova dodatna oprema za motore osvaja inovativnom tehnologijom, ekskluzivnim dizajnom i 100 %-tnom kompatibilnošću – idealna kombinacija za sve koji umeju da cene savršenstvo.

Želite maksimalnu udobnost?

U tom slučaju imamo odgovarajući upravljački elemenat za sve vaše želje i potrebe: elegantne daljinske upravljače, stacionarne bežične tastere ili dekorativne unutrašnje bežične tastere – odaberite svog favorita.











**Daljinski upravljač HS 5 BS**

Četiri funkcijska tastera plus taster za upit,

- 1 Površina visokog sjaja, crna ili bela
- 2 Crna strukturna površina



**Daljinski upravljač HS 4 BS**

Četiri funkcijska tastera

- 3 Crna strukturna površina

**Daljinski upravljač HS 1 BS**

Jedan funkcijski taster,

- 4 Crna strukturna površina

**Daljinski upravljač HSE 1 BS**

Jedan funkcijski taster, sa ušicom za privezak za ključeve

- 5 Crna strukturna površina



**Daljinski upravljač HSE 4 BS**

Četiri funkcijska tastera, sa ušicom za privezak za ključeve

- 6 Crna strukturna površina sa hromiranim ili plastičnim kavicama



**Daljinski upravljač HSE 2 BS**

Dva funkcijska tastera, sa ušicom za privezak za ključeve

- 7 Površina visokog sjaja, crna ili bela
- 8 Površina visokog sjaja, zelena, ljubičasta, žuta, crvena, narandžasta
- 9 Dezeni u srebru, karbonu, tamnom drvetu sa čvorovima

(sl. levo)



**10 Daljinski upravljač HSD 2-A BS**

Aluminijumski izgled, dva funkcijska tastera, može se koristiti i kao privezak za ključeve

**11 Daljinski upravljač HSD 2-C BS**

Visokog sjaja, hromiran, dva funkcijska tastera, može se koristiti i kao privezak za ključeve



**12 Daljinski upravljač HSP 4 BS**

Četiri funkcijska tastera, sa blokadom slanja, uklj. prsten za ključeve



**13 Daljinski upravljač HSZ 1 BS**

Jedan funkcijski taster, za umetanje u upaljaču u vozilu

**14 Daljinski upravljač HSZ 2 BS**

Dva funkcijska tastera, za umetanje u upaljač u vozilu



**15 Bežični unutrašnji taster FIT 2-1 BS**

Za dve funkcije ili dva motora



**16 Bežični kôdni taster FCT 3 BS**

Za tri funkcije, sa osvetljenom tastaturom



**17 Bežični kôdni taster FCT 10 BS**

Za deset funkcija, sa osvetljenim tasterima i zaštitnom maskom



**18 Bežični čitač otiska prsta FFL 12 BS**

Za dve funkcije i do 12 otisaka prstiju



**Ključ taster**

**19 STUP 50**

**20 STAP 50**

Model koji se ugrađuje u zid ili montira na zid, uključujući tri ključa





## Spoljna rolo vrata

Ugradnja ispred otvora, pogled sa spoljašnje strane

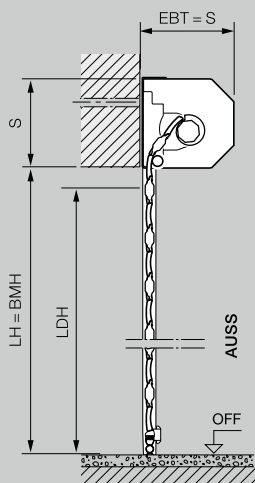
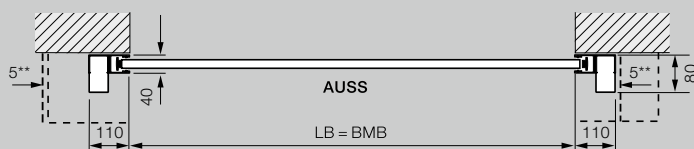
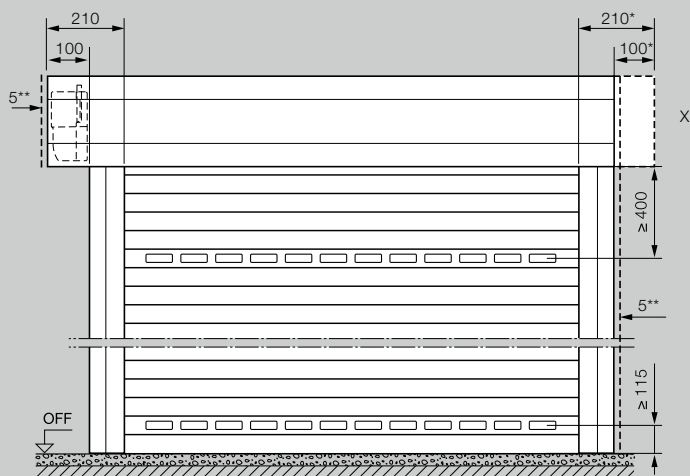

## Objašnjenja

BMB	Narudžbena mera, širina
BMH	Narudžbena mera, visina
LB	Čista širina
LH	Čista visina
LDB	Čista prolazna širina
LDH	Čista prolazna visina
RAMB	Spoljna širina rama
RAMH	Spoljna visina rama
EBT	Ugradna dubina
S	Neophodna visina grede
SBH	Dodatna maska za gredu, visina
OFF	Gornja ivica gotovog poda
AUSS	Spolja

### Ugradna dubina EBT

do visine garažnih vrata od 2300 mm	290 mm
do visine garažnih vrata 2301 mm	335 mm

### Neophodna visina grede S / dodatna maska za gredu SBH

do visine garažnih vrata od 2300 mm	290 mm
do visine garažnih vrata 2301 mm	335 mm

### Čista prolazna mera LD

Visina (sa motorom)	LH – 60 mm
Visina (ručnim upravljanjem)	LH – 125 mm
Širina	LB

<b>Bočni neophodni prostor</b>	115 mm
Spoljna rolo vrata, strana na kojoj je motor	215 mm

### Klase pritiska vetra

do širine garažnih vrata od 3000 mm	Klasa 5
do širine garažnih vrata od 3750 mm	Klasa 4
do širine garažnih vrata od 4500 mm	Klasa 3
do širine vrata 4500 mm	Klasa 2

<b>Otpornost na jaku kišu</b>	Klasa 2
-------------------------------	---------

### X Maska spoljnih rolo vrata

Pored varijabilnih položaja motora (standardno levo, izborno desno), istaknutim delom oplata osovine za namotavanje na strani motora dobijate i simetričan raspored.

\* Za optički izjednačen izgled možete masku zastora rolo vrata simetrično poručiti!

\*\* Min. 5 mm rastojanje do gornje maske / vođice

# ROLO PLAFONSKA GARAŽNA VRATA ROLLMATIC OD: VELIČINE I TEHNIČKO UPUTSTVO

## Rolo plafonska garažna vrata

Ugradnja iza otvora, pogled iznutra

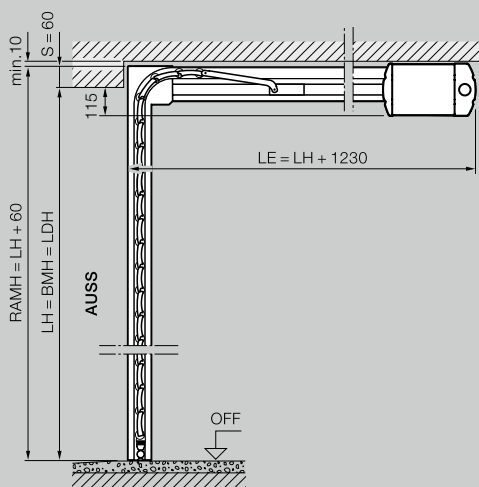
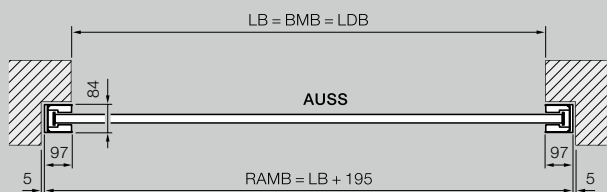
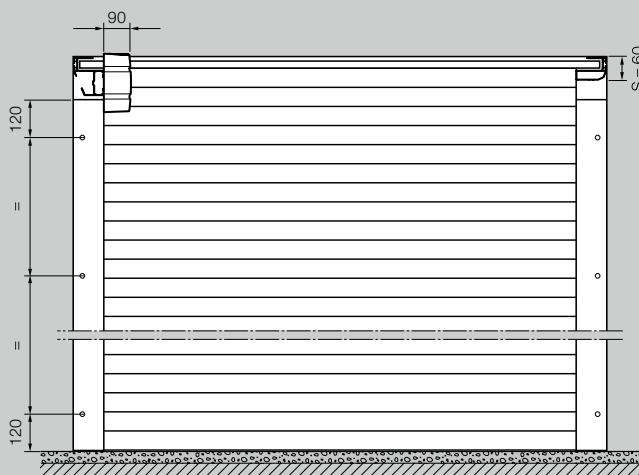

## Rolo plafonska garažna vrata

Ugradnja u otvoru, pogled iznutra

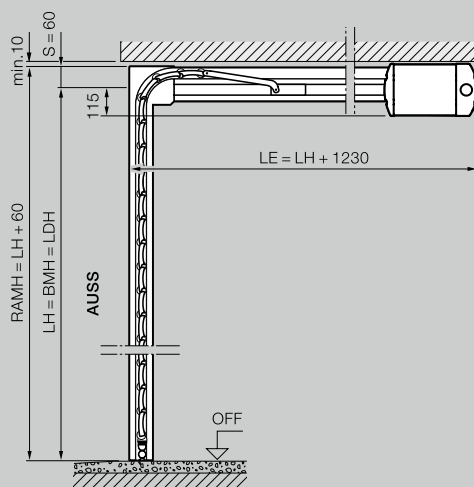
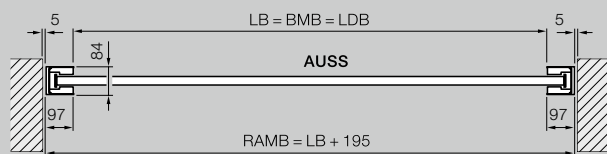
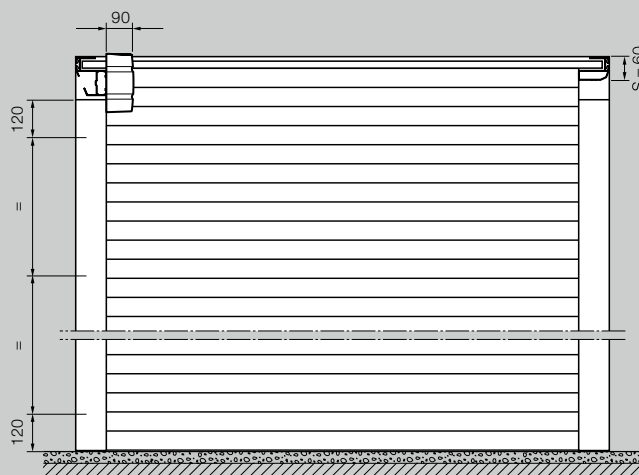

### Veličine rolo plafonskih garažnih vrata RollMatic OD\*

Čista visina (LH)	3000											
	2875											
	2750											
	2625											
	2500											
	2375											
	2250											
	2125											
	2000											
	1875											
	1700											
		1000	1250	1500	1750	2000	2250	2500	2750	3000	3250	3500
		Čista širina (LB)										

## Rolo plafonska garažna vrata

Ugradnja u ravni sa površinom otvora sa maskom 95

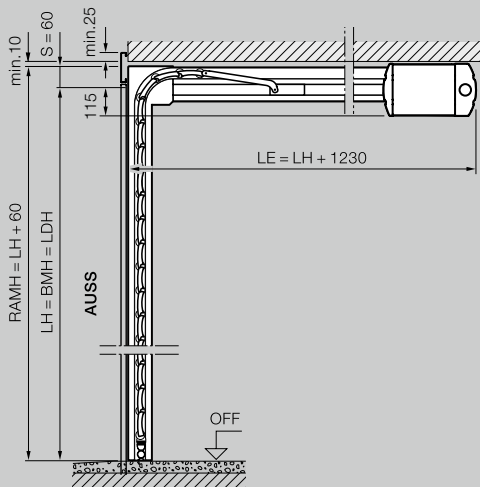
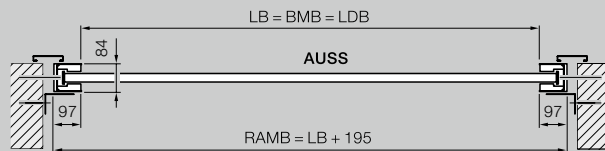
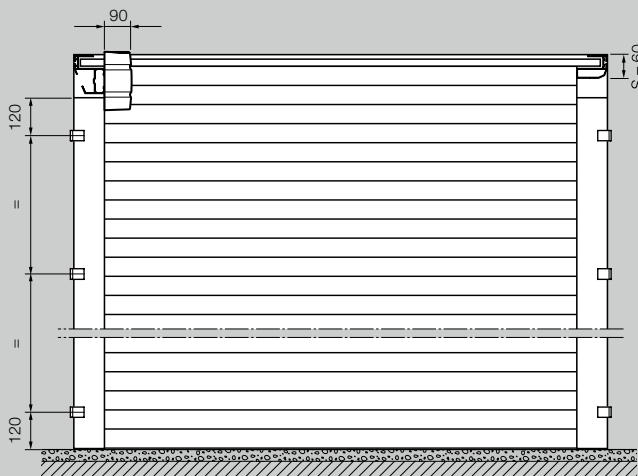

## Objašnjenja

BMB	Narudžbena mera, širina
BMH	Narudžbena mera, visina
LB	Čista širina
LH	Čista visina
LDB	Čista prolazna širina
LDH	Čista prolazna visina
LMB	Širina čiste građevinske mere
RAMB	Spoljna širina rama
RAMH	Spoljna visina rama
LE	Neophodan prostor u dubinu, sa motorom
S	Neophodna visina grede
OFF	Gornja ivica gotovog poda
AUSS	Spolja

**Bočni neophodni prostor** 102 mm

### Klasa pritiska vetra

do širine garažnih vrata  
od 3000 mm Klasa 3

do širine garažnih vrata  
od 3500 mm Klasa 2

**Otpornost na jaku kišu** Klasa 2



# BOČNA VRATA: DIMENZIJE I TEHNIČKO UPUTSTVO

Bočna vrata  
sa obuhvatnim štokom

Ugradnja iza otvora,  
sa otvaranjem prema unutra

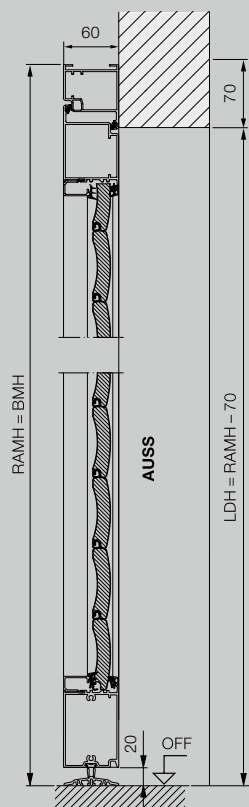

Bočna vrata  
sa obuhvatnim štokom

Ugradnja u otvoru,  
sa otvaranjem prema unutra

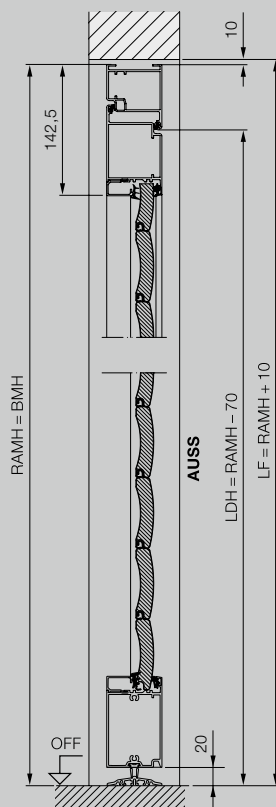

Bočna vrata  
sa obuhvatnim štokom

Ugradnja u otvoru,  
sa otvaranjem prema spolja

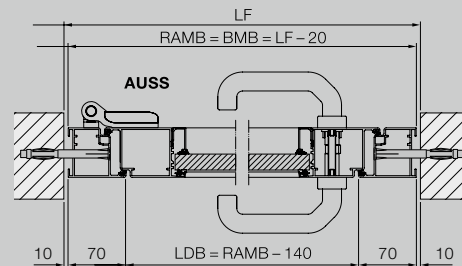
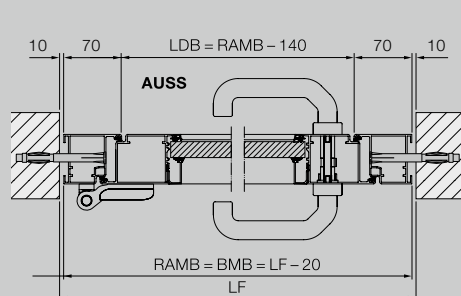
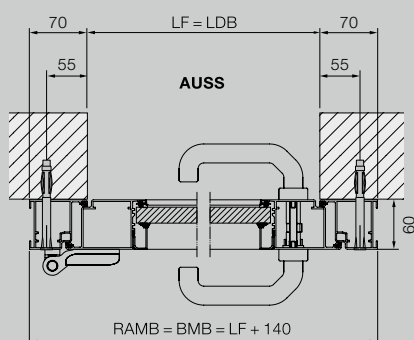
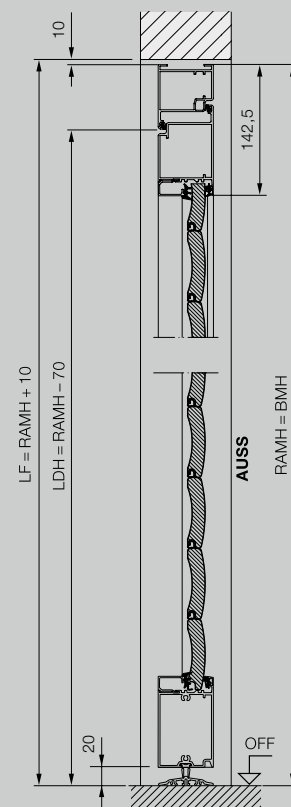

## Bočna vrata sa ugaonim štokom

Montaža sa unutrašnje strane,  
otvaranje prema unutra

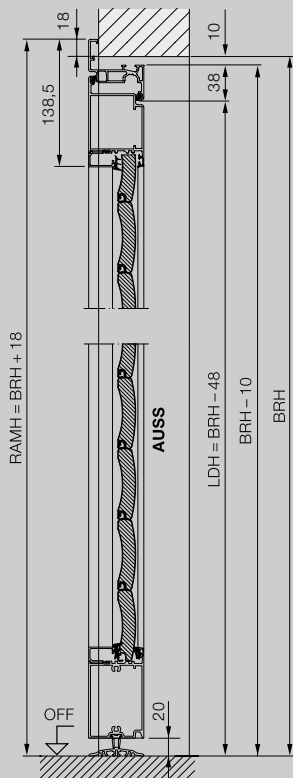

## Bočna vrata sa ugaonim štokom

Montaža sa spoljne strane,  
otvaranje prema spolja

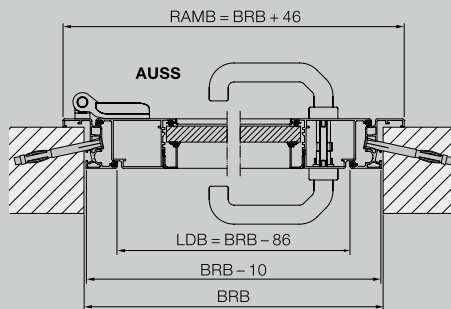
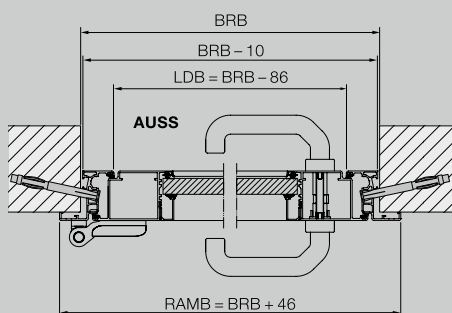
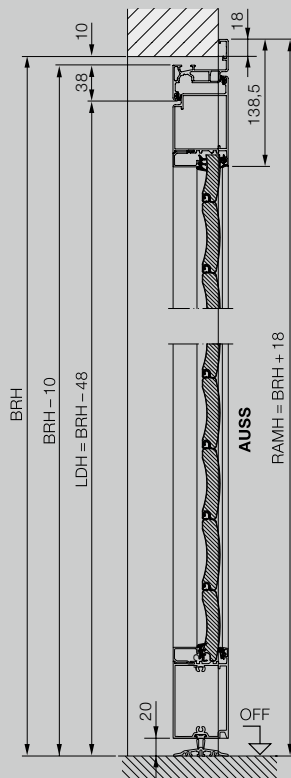

## Objašnjenja

BRB	Širina građevinske mere
BRH	Visina građevinske mere
BMB	Narudžbena mera, širina
BMH	Narudžbena mera, visina
LDB	Čista prolazna širina
LDH	Čista prolazna visina
LF	Čista gotova mera
RAMB	Spoljna širina rama
RAMH	Spoljna visina rama
OFF	Gornja ivica gotovog poda
AUSS	Spolja

### Materijal

Ram krila vrata i ram od pocinkovanog materijala, obostrano plastificirano poliesterom, sa ispunom lamela rolo vrata. Pozicija lamela nije istog izgleda kao garažna rolo vrata RollMatic. Umetanje ostakljenja i ventilacione rešetke odgovara garažnim rolo vratima RollMatic.



# Doživite Hörmann kvalitet kod nove gradnje i modernizacije

Pažljivo usklađena rešenja Vam u svakom području nude vrhunske proizvode uz najveću funkcionalnost.

- **Garažna vrata**

Optimalno usklađeno sa Vašim ličnim stilom u arhitekturi: kipujuća ili segmentna vrata od čelika ili drveta.

- **Motori za kapije i vrata**

Uživajte u visokom komforu i protivprovalnoj bezbednosti sa Hörmann-ovim motorima za garažna vrata i kapije. Komfor Hörmann-ovih motora za vrata možete iskoristiti i u stambenim prostorijama.

- **Kućna vrata**

Za svačiju potrebu i zahtev možete pronaći motiv vrata prema Vašim željama u našem obimnom programu kućnih vrata.

- **Čelična vrata**

Solidna vrata za sve prostorije u Vašoj kući, od podruma do potkrovlja.

- **Štokovi**

Izaberite za novu gradnju, izgradnju i modernizaciju iz opsežnog programa.



Garažna vrata i motori za garažna vrata



Kućna vrata Thermo65 / Thermo46



Čelična vrata



# Hörmann: Kvalitet bez kompromisa



Hörmann KG Amshausen, Nemačka



Hörmann KG Antriebstechnik, Nemačka



Hörmann KG Brandis, Nemačka



Hörmann KG Brockhagen, Nemačka



Hörmann KG Dissen, Nemačka



Hörmann KG Eckelhausen, Nemačka



Hörmann KG Freisen, Nemačka



Hörmann KG Ichtshausen, Nemačka



Hörmann KG Werne, Nemačka



Hörmann Alkmaar B.V., Holandija



Hörmann Legnica Sp. z o.o., Poljska



Hörmann Beijing, Kina



Hörmann Tianjin, Kina



Hörmann LLC, Montgomery IL, SAD



Hörmann Flexon LLC, Burgettstown PA, SAD



Shakti Hörmann Pvt. Ltd., Indija

Kompanija Hörmann jedini je svetski proizvođač koji nudi kompletan program svih važnih građevinskih elemenata na jednom mestu. Oni se proizvode u visokospecijalizovanim pogonima po najnovijoj tehnologiji. Zahvaljujući svojoj distributivnoj i servisnoj mreži u Evropi i svom prisustvu u Americi i Aziji, Hörmann je Vaš pouzdan internacionalni partner za visokokvalitetne građevinske elemente. Hörmann Vam nudi kvalitet bez kompromisa.

**GARAŽNA VRATA**

**MOTORI**

**INDUSTRIJSKA VRATA**

**PRETOVARNA TEHNIKA**

**VRATA**

**ŠTOKOVI**